

Qualität. Präzision. Innovation.

SCHALLDÄMPFER

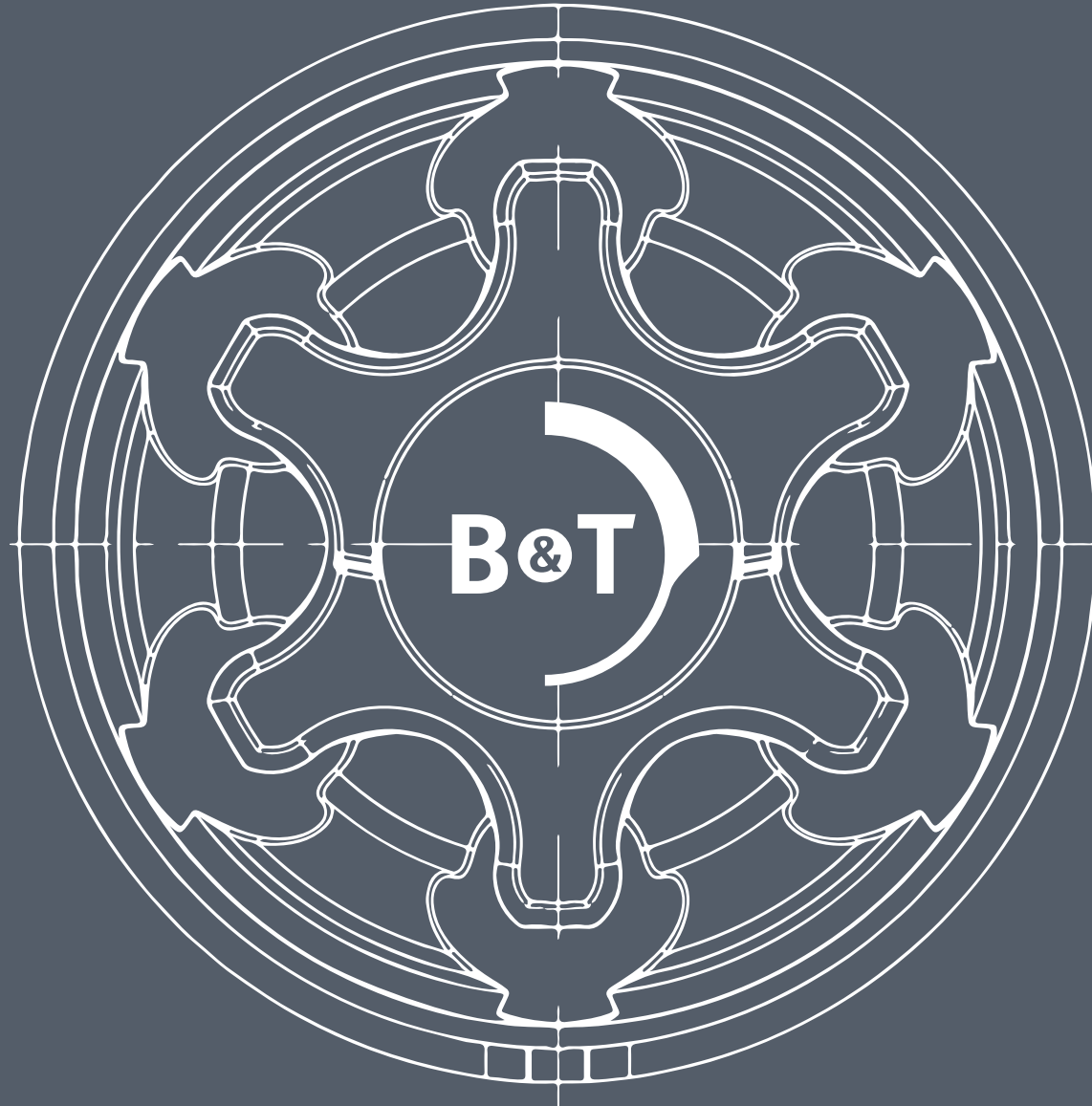

KATALOG 23

B&T: QUALITÄT, PRÄZISION UND INNOVATION AUS DER SCHWEIZ.

Aus der kleinen, nur unter Insidern bekannten Firma am Thunersee ist in den letzten 30 Jahren ein Unternehmen mit hohem Bekanntheitsgrad in der Branche entstanden.

Trotz Wachstum und Wandel haben wir das Wichtigste in unveränderter Form erhalten: Unsere Leidenschaft, immer neue und hochpräzise Lösungen für unsere anspruchsvollen Kunden zu entwickeln. Sie hat B&T zu dem gemacht, was es heute ist: Ein Schweizer Präzisions-Unternehmen, das als ausgesprochener Spezialist für Handfeuerwaffen, Schalldämpfer und Waffen-Anbauteile weltweit einen guten Namen hat. B&T steht für Qualität, Präzision und Innovation.

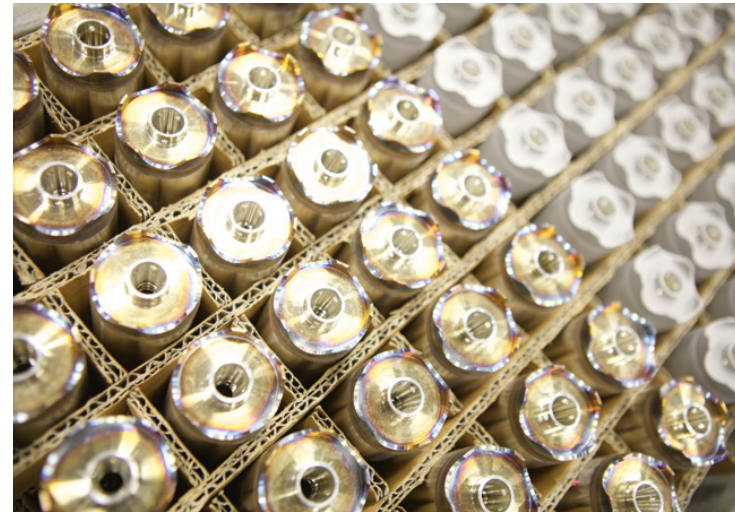



06 HISTORIE

08 SCHALLDÄMPFER-GRUNDLAGEN

10 PISTOLEN / MASCHINENPISTOLEN

16 STURMGEGEHRE / MASCHINENGEGEHRE

SCHNITTSTELLEN, ROTEX, MARS, RBS, MG, TRAININGSATTRAPPEN

30 SONDERLÖSUNGEN

38 JAGD- / PRÄZISIONSGEGEHRE

42 KONTAKT

HISTORIE



Firmengründung

1992



SUC
(Squared Ultra
Compact) – 9mm
Pistolendämpfer.

1997

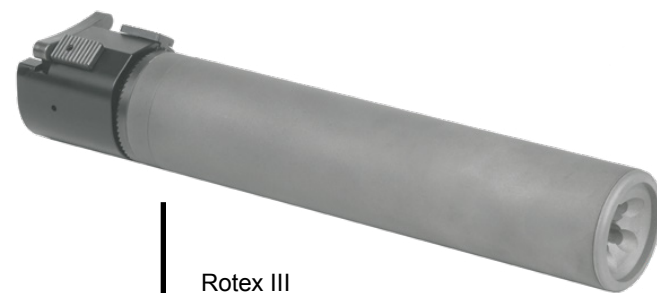

Rotex III
– hervorragende Dämpfung

2009



M.A.R.S.
(Miniature Assault Rifle Suppressor)
– Einführung einer neuen gewichts-
und präzisionsoptimierten Schnittstelle.

2019

1991

QD SMG/PDW
– mit kleinen Änderungen
heute noch im Einsatz!

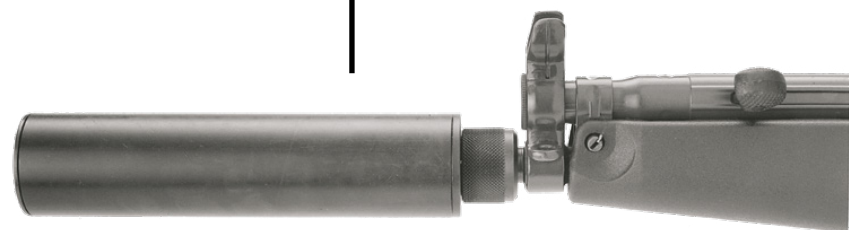

1996

Impuls IIA
– bis heute ununterbrochen im
Programm und bei Polizei- und
Militäreinheiten im Einsatz.

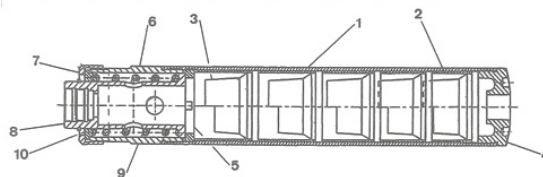

2004

Rotex V
– der Standard für
Sturmgewehre mit NATO-
Feuerdämpfer.



2017

RBS
(Reduced Back Pressure Suppressor)
– zur Reduktion des Gasrückstau
– schont Waffe und Schützen.



SCHALLDÄMPFER-GRUNDLAGEN

Schalldämpfer für Schusswaffen existieren seit weit über 100 Jahren. Sie haben sich jedoch erst in den letzten 20 Jahren durchgesetzt. Die Anforderungen haben sich dabei vielfältig geändert.

Waren es zunächst obskure Werkzeuge für ausgewählte Spezialanwendungen, sind es heute vor allem Instrumente für den Gehörschutz und die Signaturreduktion. Um die tatsächliche Wirkung von Schalldämpfern anschaulich zu machen, sollen einige Grundprinzipien erklärt werden.

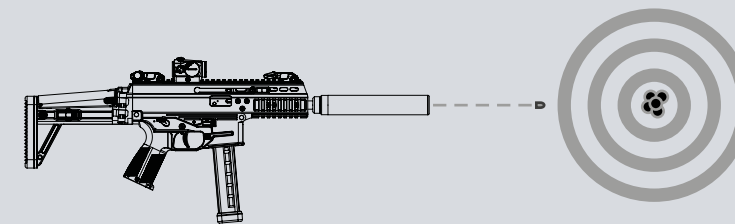
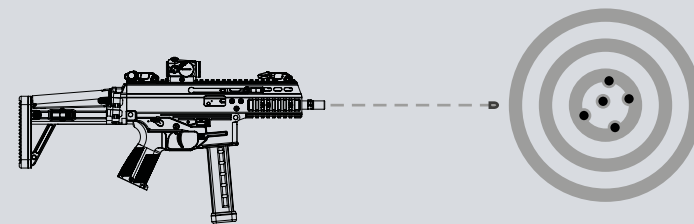
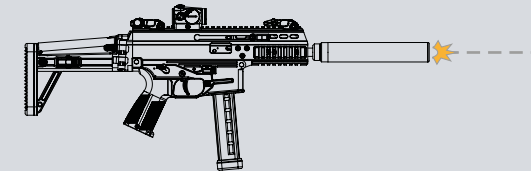
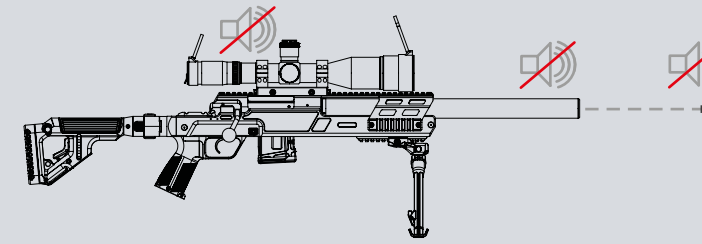
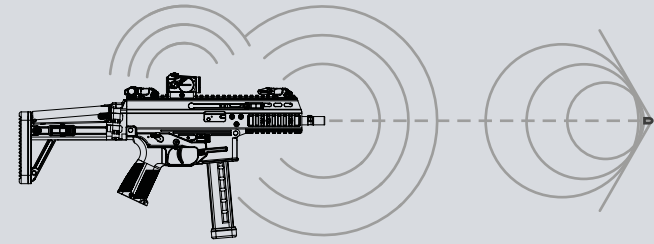

Verlässt das Geschoss den Lauf einer Waffe, wird der Gasdruck, der dem mehreren hundert- bis tausendfachen Atmosphärendrucks entspricht, schlagartig an diesen angeglichen. Dieser Vorgang wird vom menschlichen Gehör als lauter Knall wahrgenommen. Um ihn zu verringern, bremsen Schalldämpfer die Verbrennungsgase an der Mündung. Weitere Schallquellen bei der Schussabgabe sind der Geschossknall, wenn dieses sich mit Überschallgeschwindigkeit bewegt, sowie die mechanischen Geräusche der Waffe selbst. Diese kann der Schalldämpfer nicht beeinflussen. B&T Integraldämpfer in Verbindung mit gebohrten Läufen können die Geschwindigkeit von 9mm Geschossen soweit drosseln, dass der Geschossknall ausbleibt. Gedämpfte Repetierwaffen mit Unterschallmunition wie das SPR300 von B&T bieten minimale Lautstärke, da auch das Verschlussgeräusch beim Schuss entfällt.

Die dem Geschoss folgenden Verbrennungsgase enthalten immer unverbrannte Pulverreste sowie brennbare Gase. Nach dem Verlassen der Mündung kommen diese in Kontakt mit dem Sauerstoff der Umgebungsluft und entzünden sich. Das so entstehende Mündungsfeuer kann durch Schalldämpfer deutlich reduziert werden.

Verlässt das Geschoss die Laufmündung, wird es von den Verbrennungsgasen überholt. Dabei kann das Geschoss destabilisiert werden und die Präzision verringert sich. Durch das Abbremsen der Gase kann ein Schalldämpfer diese Störung des Geschossfluges minimieren. Durch die zusätzliche Masse des Dämpfers an der Mündung werden ausserdem Lauschwingungen verringert, was die Präzision ebenfalls positiv beeinflussen kann.



PISTOLEN / MASCHINENPISTOLEN

Eine Leidenschaft des B&T Gründers und Firmeneigentümers Karl Brügger sind Pistolenkaliber und insbesondere das Kaliber 9x19mm. Dies äussert sich nicht nur in der grossen Anzahl an Waffen die B&T in diesem Kaliber anbietet, sondern auch in den dazugehörigen Schalldämpfern.

Um einer Vielzahl an Anwendungen gerecht zu werden, bietet B&T ein breites Sortiment an Schalldämpfern für Pistolen, Maschinenpistolen und Pistolenkarabiner an. Benötigen Sie eine spezielle Lösung? Kontaktieren Sie uns! Wir können Änderungen an bestehenden Modellen oder vollständige Custom-Lösungen in kürzester Zeit umsetzen!

PISTOLEN

Der Klassiker
– der Impuls IIA.



Die leichte Variante
– der Impuls OLS.



Der kleine Bruder
– der Impuls VA Mini.



Der neue Flexible
– der Impuls XM.



Schlank, leicht,
leise – der Jet.



ANGABEN

	IMPULS IIA (9MM)	IMPULS IIA COMPACT	IMPULS IIA (.40) ¹	IMPULS IIA (.45) ¹
Kaliber	9x19mm	9x19mm	.40 S&W	.45 ACP
Anbindung	M13,5x1L, 1/2"-28 ²		M14,5x1L ²	M16x1L ²
Durchmesser	35mm			
Länge	199mm	157mm	199mm	
Längenänderung Waffe	185mm	142mm	185mm	
Gewicht	404g	332g	487g	489g
Dämpfung³	32dB	28dB	30dB	28dB

	IMPULS OLS	IMPULS OLS COMPACT
Kaliber	9x19mm	
Anbindung	M13,5x1L, 1/2"-28 ²	
Durchmesser	36mm	
Länge	191mm	152mm
Längenänderung Waffe	176mm	137mm
Gewicht	265g	244g
Dämpfung³	28dB	21dB

	IMPULS VA MINI
Kaliber	.380 ACP
Anbindung	M12x0,75, 1/2"-28 ²
Durchmesser	30mm
Länge	125mm
Längenänderung Waffe	117mm
Gewicht	153g
Dämpfung³	19dB

	IMPULS XM	MIT ZUSATZ- MODUL
Kaliber	9x19mm	
Anbindung	M13,5x1L, 1/2"-28 ²	
Durchmesser	36mm	
Länge	152mm	191mm
Längenänderung Waffe	138mm	177mm
Gewicht	237g	298g
Dämpfung³	22dB	28dB

	JET
Kaliber	.32 ACP/380 ACP/9x19mm
Anbindung	M10x1, M11x1, M12x1, M13x1, M14x1, M13,5x1L, 1/2"-28 ²
Durchmesser	30mm
Länge	152mm
Längenänderung Waffe	142mm
Gewicht	116g
Dämpfung³	29dB

¹Modell ohne Abbildung ²Weitere Gewinde auf Anfrage ³Dämpfung abhängig von Waffe, Munition, Lauflänge und Umgebungsbedingungen

MP / PCC

Der Blowbackarme
– RBS-9.



Der Schnellste
– RBS-9 SQD.



Der kompakte Spezialist
– RBS MP9/TP9.



Der Evergreen
– SMG/PDW QD.



Der leiseste Spezialist
– SMG Integral.



MP/PCC

ANGABEN

	RBS-9 DM	RBS-9 DM COMPACT	RBS-9 SQD	RBS-9 SQD COMPACT	RBS MP9/TP9
Kaliber	9x19mm				
Anbindung	1/2"-28 ²		3-Lug SQD		MP9/TP9 QD
Durchmesser	45mm				50mm
Länge	196mm	154mm	214mm	157mm	212mm
Längenänderung Waffe	181mm	139mm	179mm	122mm	188mm
Gewicht	380g	315g	454g	381g	467g
Dämpfung³	24dB	17dB	24dB	17dB	31dB

	SMG/PDW QD	SMG/PDW QD COMPACT	SMG INTEGRAL	SMG INTEGRAL COMPACT	SMG INTEGRAL SUBCOMPACT
Kaliber	9x19mm				
Anbindung	3-Lug QD		Integral – nur auf dafür vorgesehenen Läufen		
Durchmesser	35mm		40mm		
Länge	210mm	146mm	315mm	252mm	189mm
Längenänderung Waffe	178mm	115mm	–		
Gewicht	370g	275g	491g	417g	342g
Dämpfung³	32dB	26dB	–	–	–

¹Modell ohne Abbildung ²Weitere Gewinde auf Anfrage ³Dämpfung abhängig von Waffe, Munition, Lauflänge und Umgebungsbedingungen

STURMGEWehr- SCHNITTSTELLEN

Die B&T Schalldämpferfamilien für Sturmgewehre unterscheiden sich unter anderem durch verschiedene Kupplungslösungen.

Im Gegensatz zu den direktverschraubten Modellen (DM – Direct Mount) erlauben die Rotex- bzw. MARS-Schnittstellen die entsprechenden Schalldämpfer in sekunden-schnelle auf der Waffe zu montieren oder demontieren. So stehen Ihnen für jeden Anwendungsfall geeignete Lösungen zur Verfügung. Mehr dazu auf den folgenden Seiten.

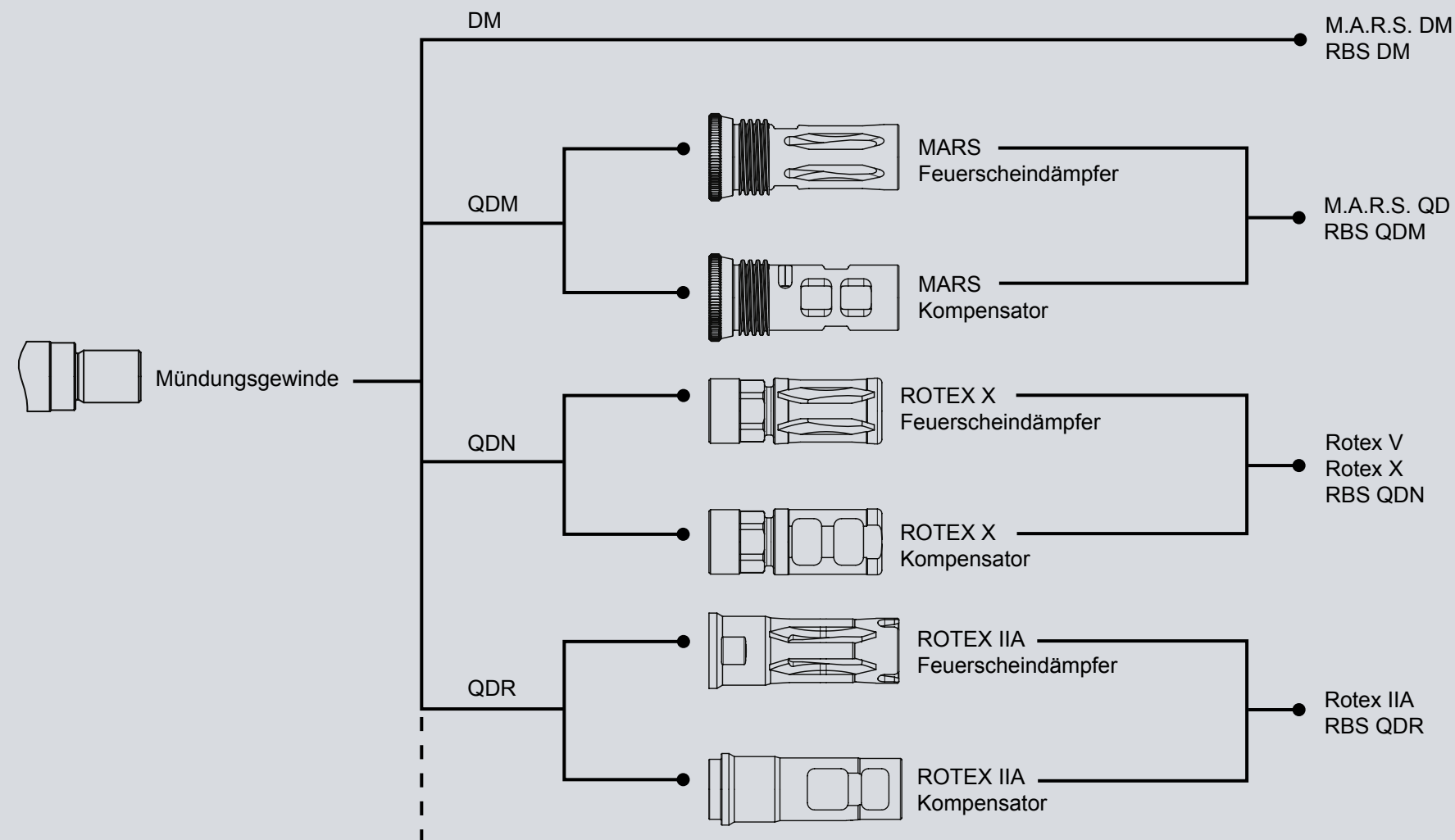

Der B&T Rotex-V zählt zu den am weitesten verbreiteten Schalldämpfern. Er wird heute noch von diversen NATO-Streitkräften genutzt. Er kann in wenigen Handgriffen auf genormten NATO-Feuerdämpfern montiert werden. Der Rotex-X ist der gewichtsoptimierte Nachfolger des Rotex-V. Er bietet die gleiche oder bessere Leistung und Haltbarkeit des älteren Bruders bei spürbarer Gewichtsreduktion.



	ROTEX-X 5.56	ROTEX-X 7.62 ¹	ROTEX-X COMPACT 5.56	ROTEX-X COMPACT 7.62 ¹
Kaliber	5.56 mm	7.62 mm	5.56 mm	7.62 mm
Anbindung	QDN (NATO-Standard)			
Durchmesser	39 mm			
Länge	198 mm		169 mm	
Längenänderung Waffe	151 mm		122 mm	
Gewicht	565 g	570 g	510 g	515 g
Dämpfung³	30 dB	25 dB	28 dB	20 dB

Der B&T Rotex-IIA entstand auf Anfrage von NATO-Kräften nach einem leichteren Schalldämpfer. Er wird im Gegensatz zum Rotex-V bzw. Rotex-X auf einen eigens entwickelten Feuerdämpfer oder Kompensator montiert und kann buchstäblich im Handumdrehen aufgesetzt oder abgenommen werden. B&T bietet diese Modelle auch in einer Version für Surefire Mündungsfeuerdämpfer an.



	ROTEX-IIA COMPACT 7.62	ROTEX-IIA MICRO 7.62	ROTEX-IIA MICRO 5.56 ¹	ROTEX-IIA 7.62 LIGHTWEIGHT	ROTEX-IIA 5.56 LIGHTWEIGHT
Kaliber	7.62 mm		5.56 mm	7.62 mm	5.56 mm
Anbindung	QDR oder Surefire				
Durchmesser	39 mm				
Länge	171 mm	134 mm		213 mm	182 mm
Längenänderung Waffe	105 mm	68 mm		146 mm	115 mm
Gewicht	590 g	490 g	487 g	510 g	465 g
Dämpfung³	23 dB	14 dB	20 dB	25 dB	28 dB

¹Modell ohne Abbildung ²Weitere Gewinde auf Anfrage ³Dämpfung abhängig von Waffe, Munition, Lauflänge und Umgebungsbedingungen

MARS

Der B&T M.A.R.S. – Miniature Assault Rifle Suppressor – ist der jüngste konventionelle Dämpfer im B&T Sortiment. Die QDM-Schnittstelle wurde entwickelt, um einen noch kompakteren und leichteren Schalldämpfer zu ermöglichen ohne auf Leistung oder Haltbarkeit zu verzichten. Er ist sowohl mit dieser Schnittstelle als auch in der direkt verschraubbaren Variante verfügbar.



ANGABEN

	MARS DM 7.62	MARS DM COMPACT 7.62 ¹	MARS DM 5.56	MARS DM MICRO 5.56	MARS DM 7.62 LIGHTWEIGHT	MARS DM 5.56 LIGHTWEIGHT
Kaliber	7.62mm		5.56mm		7.62mm	5.56mm
Anbindung	M15x1, 5/8"-24 ²		M15x1, 1/2"-28 ²		M15x1, 5/8"-24 ²	M15x1, 1/2"-28 ²
Durchmesser	39mm					
Länge	142mm	113mm	127mm	104mm	141mm	126mm
Längenänderung Waffe	127mm	98mm	112mm	89mm	126mm	111mm
Gewicht	455g	370g	397g	340g	335g	295g
Dämpfung³	18dB	15dB	23dB	15dB	18dB	23dB

	MARS QD 7.62	MARS QD COMPACT 7.62 ¹	MARS QD 5.56	MARS QD 7.62 LIGHTWEIGHT	MARS QD 5.56 LIGHTWEIGHT
Kaliber	7.62mm		5.56mm	7.62mm	5.56mm
Anbindung	QDM (MARS)				
Durchmesser	39mm				
Länge	192mm	163mm		190mm	159mm
Längenänderung Waffe	127mm	98mm		125mm	93mm
Gewicht	484g	455g	414g	375g	335g
Dämpfung³	22dB	20dB	25dB	22dB	26dB

¹Modell ohne Abbildung ²Weitere Gewinde auf Anfrage ³Dämpfung abhängig von Waffe, Munition, Lauflänge und Umgebungsbedingungen

RBS REDUCED BACK-PRESSURE SUPPRESSOR

Konventioneller Schalldämpfer

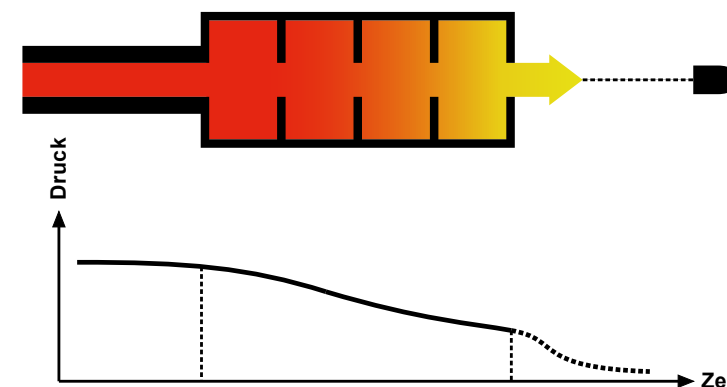

Konventionelle Schalldämpfer bremsen die Verbrennungsgase an der Mündung und erzeugen so einen Gasstau. Dies führt bei Selbstladewaffen, insbesondere Gasdruckladern zu einer Steigerung der Verschlussgeschwindigkeit und Kadenz. Ein geringer Staudruck bleibt bis zum Öffnen des Verschlusses bestehen, wodurch Verbrennungsgase durch das Auswurfenster und andere Öffnungen der Waffe auch in Richtung des Schützen geblasen werden. Dieses Phänomen wird Blowback genannt und kann zu Reizungen von Augen und Atemwegen des Schützen führen.

RBS Schalldämpfer

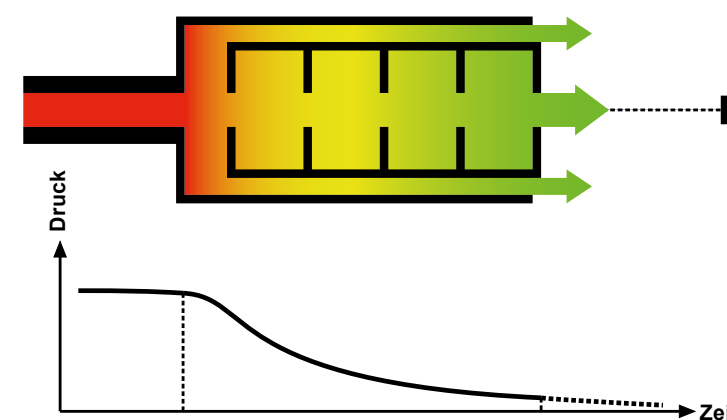

Um das Blowback zu verringern, hat B&T den Reduced Blowback Suppressor – RBS – entwickelt und patentiert. Im Gegensatz zu konventionellen Schalldämpfern wird ein Teil der Gase bereits aus der ersten Kammer nach vorne abgeleitet. Dadurch sinkt der Druck deutlich schneller und es gelangt deutlich weniger Gas zum Schützen. Ein weiterer Vorteil des verringerten Rückstaus ist, dass Verschlussgeschwindigkeit und Kadenz nicht oder nur minimal steigen. RBS können deshalb auch auf Waffen ohne verstellbare Gasabnahme verwendet werden ohne grösseren Verschleiss zu verursachen.

Die RBS-Familie stellt die neueste Entwicklungsstufe im B&T Produktprogramm dar. Um allen unseren Kunden unabhängig von ihrer Waffenplattform eine Lösung anbieten zu können, werden RBS für DM-, QDM-, QDN- und QDR- Schnittstellen sowie als Sonderlösung auf Anfrage angeboten.



ANGABEN

	RBS DM 7.62	RBS DM 5.56	SRBS DM 7.62	SRBS DM 5.56 ¹
Kaliber	7.62mm	5.56mm	7.62mm	5.56mm
Anbindung	M15x1, 1/2"-28, 5/8"-24 ²			
Durchmesser	52mm		44mm	
Länge	171mm	141mm	173mm	
Längenänderung Waffe	152mm	122mm	150mm	154mm
Gewicht	535g	465g	457g	475g
Dämpfung³	22dB	21dB	19dB	20dB

	RBS QDN 7.62	RBS QDN COMPACT 7.62	RBS QDN 5.56	SRBS QDN 5.56
Kaliber	7.62mm		5.56mm	
Anbindung	QDN (NATO-Standard)			
Durchmesser	52mm			44mm
Länge	202mm	165mm	168mm	176mm
Längenänderung Waffe	155mm	118mm	121mm	129mm
Gewicht	535g	560g	570g	550g
Dämpfung³	23dB	18dB	22dB	24dB

	RBS QDM 7.62 ¹	RBS QDM 7.62 COMPACT ¹	RBS QDM 5.56	RBS QDM 5.56 COMPACT	SRBS QDM 5.56
Kaliber	7.62mm		5.56mm		
Anbindung	QDM (MARS)				
Durchmesser	52mm				44mm
Länge	196mm	167mm	195mm	166mm	170mm
Längenänderung Waffe	130mm	105mm	129mm	105mm	108mm
Gewicht	545g	488g	550g	490g	437g
Dämpfung³	24dB	19dB	30dB	23dB	25dB

	RBS QDR	RBS QDR STGW90	RBS UN STGW90 ¹	RBS UN STGW90 COMPACT ¹
Kaliber	7.62mm	5.56mm		
Anbindung	QDR/Surefire	Stgw90 Feuerdämpfer		
Durchmesser	52mm			
Länge	202mm	176mm	213mm	183mm
Längenänderung Waffe	155mm	125mm	155mm	125mm
Gewicht	535g	604g	680g	610g
Dämpfung³	23dB	29dB	31dB	26dB

¹Modell ohne Abbildung ²Weitere Gewinde auf Anfrage ³Dämpfung abhängig von Waffe, Munition, Lauflänge und Umgebungsbedingungen

MG

MGs stellen aufgrund der enormen thermischen Einflüsse die höchsten Anforderungen an Schalldämpferkonstruktion und Material. B&T hat diese Herausforderung angenommen. Das Resultat ist eine Reihe an Schalldämpfern, die höchsten Ansprüchen genügen. Um den Einfluss auf die Waffenfunktion gering zu halten, kommt die patentierte RBS-Technologie zum Einsatz. Aktuell werden Kaliber von 5.56mm (.223 Rem.) bis 12.7mm NATO (.50 BMG) abgedeckt.

RBS DM MINIMI 5.56



RBS UN MINIMI 5.56



RBS50 M2A1



MG

TRAININGS-ATTRAPPEN

Egal ob inerte Ausbildungswaffe, Trainingswaffe für Farbpatrone oder scharfe Waffe, B&T bietet Trainingslösungen für alle Anwendungen an. Dabei handelt es sich um Attrappen ohne schalldämpfende Wirkung, die in Grösse und Gewicht den scharfen Gegenstücken entsprechen. Sie sind ideal um das Handling mit der Waffe kostengünstig zu trainieren.

RBS QDN TRAINING



ROTEX V COMPACT TRAINING



MARS QD TRAINING ROT



MARS QD TRAINING BLAU



TRAININGSATTRAPPEN

ANGABEN

	RBS DM MINIMI 7.62 ¹	RBS DM MAG58/M240 ¹	RBS DM MINIMI 5.56	RBS UN MINIMI 5.56	RBS50 M2A1
Kaliber	7.62mm		5.56mm		12.7mm
Anbindung	25/32"-24 ²		9/16"-24L ²	Minimi FD	1-1/8"-12 L ²
Durchmesser	52mm				69mm
Länge	190mm	172mm	152mm	212mm	285mm
Längenänderung Waffe	155mm		125mm		234mm
Gewicht	590g	580g	540g	680g	2200g
Dämpfung³	21dB	20dB	18dB	22dB	14dB

¹Modell ohne Abbildung ²Weitere Gewinde auf Anfrage ³Dämpfung abhängig von Waffe, Munition, Lauflänge und Umgebungsbedingungen

Die abgebildeten Modelle sind Beispiele. Wir bieten Ihnen zu allen unseren Schalldämpfern Trainingsversionen an, die in Abmessungen, Gewicht, Kupplung und Handling den scharfen Vorbildern entsprechen.

SONDERLÖSUNGEN

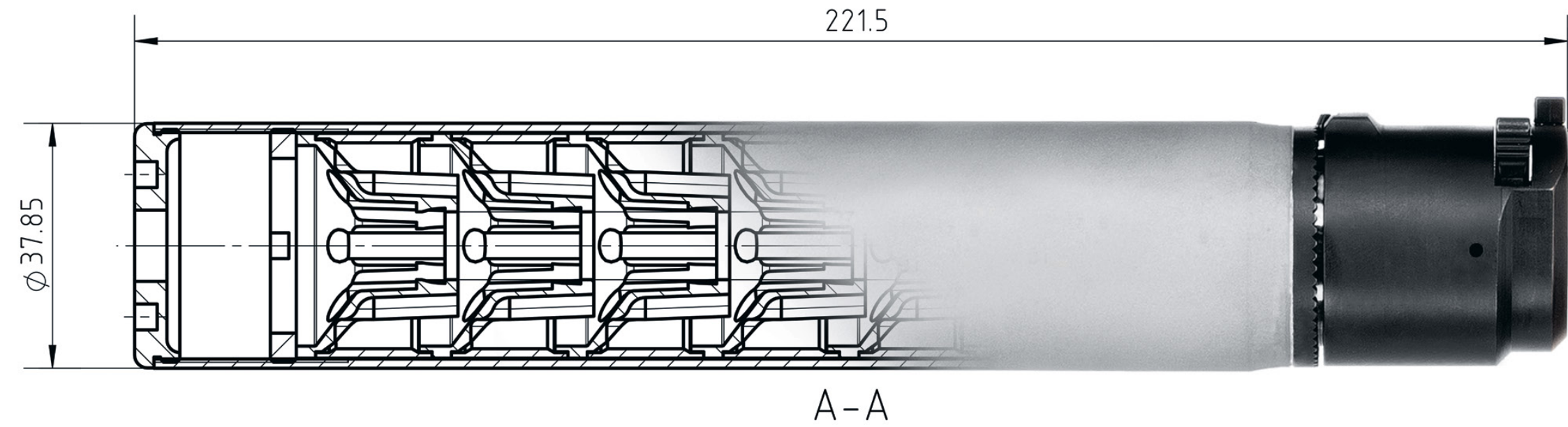

Die Einsatzszenarien von Schusswaffen sind vielfältig und variieren stark. Vom nahezu lautlosen Schuss über gedämpfte Vollautomaten bis zum mächtigen Halbzöller decken B&T Produkte heute schon ein weites Feld ab.

Die Erfahrung zeigt aber auch, dass Änderung die einzige Konstante ist, dass sich Szenarien wandeln und stetige Anpassung unabdingbar ist. Unser Betrieb lebt von der permanenten Weiterentwicklung. Unser Produktportfolio wandelt sich nach Ihren Vorgaben. Sie sind Anwender und suchen eine Lösung für Ihren konkreten Einsatz? Wir schrecken vor keiner technischen Herausforderung zurück!



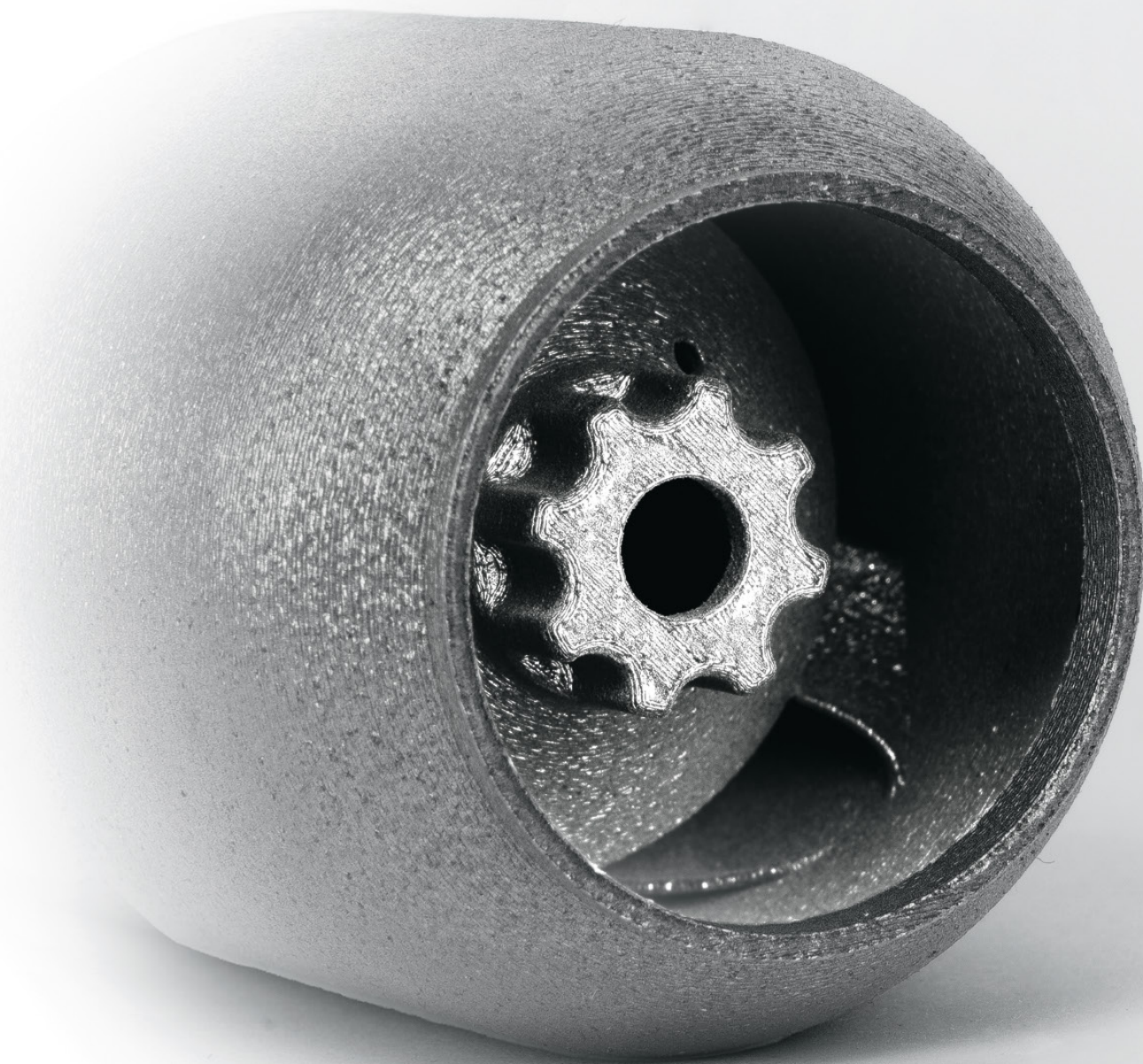

DRUCK MACHEN...

Eine Fertigungstechnologie, die in den letzten Jahren einen massiven Einfluss auf fast alle produzierenden Industrien hatte, ist die additive Fertigung, besser bekannt als 3D-Druck. Die fast grenzenlose Formfreiheit dieser Technologie erlaubt insbesondere in der Schalldämpferkonstruktion völlig neue Wege zu beschreiten.

Um unserem Innovationsanspruch gerecht zu werden, wird B&T in Zukunft verstärkt vom DMLS-Verfahren (Direct Metal Laser Sintering) Gebrauch machen. Die Anschaffung eigener Anlagen hat uns noch schneller und flexibler bei der Entwicklung von Sonder- und Serienlösungen gemacht. Von der CAD-Zeichnung zum fertigen Produkt vergehen nur wenige Tage. Dabei stehen gedruckte Schalldämpfer ihren konventionell gefertigten Gegenstücken in nichts nach. Dank hochtemperaturfesten Legierungen wie Inconel können selbst härteste Anforderungen erfüllt werden. Wir sind gespannt auf Ihre Forderungen!

SONDER- LÖSUNGEN

Wir lieben Sonderlösungen! Vom kleinsten Kaliber bis zum Grössten (aktuell 4.6 mm/.17 bis 12.7 mm/.50) decken wir ein extrem weites Feld an Lösungen hinsichtlich Kalibern, Schnittstellen und Materialien ab. Aber das ist uns nicht genug. Haben Sie eine Anforderung, die kein aktueller Schalldämpfer erfüllt? Dann lassen Sie uns gemeinsam eine neue Lösung finden!

MP7 LMX



B&T 23-97967 4.6mm x 30 SD-123198
 CH 2022 Rotex-LMX Rev. 02
 MP7
 B&T AG Switzerland

	MP7 LMX
Kaliber	4.6 mm
Anbindung	MP7 Feuerdämpfer
Durchmesser	39 mm
Länge	189 mm
Längenänderung Waffe	150 mm
Gewicht	395 g
Dämpfung¹	37 dB

.50 QD



B&T 23-107623 .50 BMG SD-988132
 CH 2023 QD Rev. 01
 B&T AG Switzerland

	.50 QD
Kaliber	12.7 mm
Anbindung	QD Mündungsbremse
Durchmesser	57 mm
Länge	354 mm
Längenänderung Waffe	254 mm
Gewicht	2180 g
Dämpfung¹	>30 dB

¹ Dämpfung abhängig von Waffe, Munition, Lauflänge und Umgebungsbedingungen





JAGD-/ PRÄZISIONS- GEWEHRE

Die Gesetzeslage hat sich in vielen Ländern zugunsten der Schalldämpfer geändert. Die Jagd mit Schalldämpfern ist in vielen Ländern Europas nicht nur erlaubt, sondern entwickelt sich zum neuen Standard.

Wir begrüßen diese Änderung ausdrücklich. Ob leises Kleinkaliber oder mächtige Grosswildpatrone, Schalldämpfer verringern Knall, Blitz und Rückstoss und verbessern in der Praxis die Treffgenauigkeit. Um den verschiedenen jagdlichen, sportlichen und taktischen Anwendungen zu genügen, hat B&T eine Reihe an Schalldämpfern entwickelt, die vorrangig für Repetierbüchsen ausgelegt sind. Egal ob .22er-Plinking, Ansitz- oder Drückjagd, Long-Range-Jagd oder -wettkampf. Mit unseren Jagd- und Präzisionsgewehrschalldämpfern treffen Sie immer die richtige Wahl.

JAGD- / PRÄZISIONS- GEWEHRE

Von der Niederwildjagd bis zum Long-Range-Schiessen decken unsere Jagd- und Präzisionsgewehrschalldämpfer alles ab. Dabei sind sie nicht nur leicht, sondern zeichnen sich auch durch ein hervorragendes Preis-Leistungs-Verhältnis aus. Wählen Sie aus einer Vielzahl an Kaliber- und Gewindeoptionen die Ideallösung für Ihre Anwendung.



JAGD- / PRÄZISIONSGEWEHRE

ANGABEN

	TIGER	STARLITE	
Kaliber	.22lr	.17 HMR/Hornet	.22 WMR/Hornet
Anbindung	1/2"-20, 1/2"-28, M9x0.75,... ²		
Durchmesser	30 mm	35 mm	
Länge	152 mm	157 mm	
Längenänderung Waffe	140 mm	137 mm	
Gewicht	101 g	220 g	
Dämpfung³	29 dB	28 dB	

	LAS ¹	STARLITE			OHS	MONOBLOCK	
Kaliber	9 mm/.38	6.2 mm	7.62 mm	9.3 mm	7.62 mm	7.62 mm	8.6 mm
Anbindung	M14x1, M15x1, 1/2"-28, 5/8"-24,... ²					QD Mündungsbremse	
Durchmesser	50 mm						
Länge	180 mm				200 mm	297 mm	
Längenänderung Waffe	157 mm				149 mm	221 mm	
Gewicht	550 g	490 g			450 g	652 g	645 g
Dämpfung³	23 dB	28 dB	26 dB	29 dB	30 dB	28 dB	

¹Modell ohne Abbildung ²Weitere Gewinde auf Anfrage ³Dämpfung abhängig von Waffe, Munition, Lauflänge und Umgebungsbedingungen

**Nicht die Grossen fressen die Kleinen,
sondern die Schnellen überholen die Langsamen.**

B&T
Tempelstrasse 6
3608 Thun
Schweiz
Tel. +41 33 334 67 00
info@bt-ag.ch

B&T USA
6801 N 54th St,
Tampa FL 33610
Phone +1 813 653 1200
sales@bt-usa.com

B&T Shop
Zelglistrasse 10
3608 Thun
Schweiz
Tel. +41 33 334 67 30
shop@bt-ag.ch

Onlinekatalog
Schalldämpfer



bt-ag.ch

